

Hisense



LC Laser
cinema

BEDIENUNGSANLEITUNG

Bitte lesen Sie diese Anleitungen vor der Inbetriebnahme Ihres Fernsehers aufmerksam durch.

Deutsch

Wichtiger Hinweis

Das Symbol  weist auf wichtige Anleitungen, Tipps oder Bedingungen für die nachfolgenden Einstellungen hin.



Lesen Sie zu Ihrer Sicherheit und zur optimalen Leistung Ihres Geräts vor der Installation die Sicherheitshinweise.

Die Kompatibilität der Produkte von Drittanbietern, Software und Dienstleistungen wird nicht garantiert. Wir können nicht für Schäden oder Verluste haftbar gemacht werden, die beim Betrieb, der Verwendung oder der Verbindung zu inkompatiblen Geräten oder Apps entstehen.



Aufnahme und Wiedergabe von Inhalten auf diesem oder anderen Geräten erfordern möglicherweise die Zustimmung des Rechteinhabers dieser Inhalte. Es liegt in Ihrer Verantwortung, dass die Verwendung dieses oder anderer Geräte den geltenden Gesetzen und Bestimmungen zum Urheberrecht in Ihrem Land entspricht. Wenden Sie sich im Fall von Aufnahme und Wiedergabe ggf. an den Rechteinhaber.

Bitte lesen Sie diese Anleitungen
Befolgen Sie alle Anleitungen
Beachten Sie alle Warnhinweise
Bewahren Sie diese Anleitungen
Alle Rechte vorbehalten.



Sicherheitshinweise

Für einen sicheren Betrieb dieses Geräts beachten Sie bitte stets die folgenden Sicherheitshinweise, um Gefahren sowie Schäden am Gerät zu vermeiden:

	VORSICHT STROMSCHLAGEGFAHR ÖFFNUNG VERBOTEN	
VORSICHT: ZUR VERMEIDUNG VON STROMSCHLAG ENTFERNEN SIE NICHT DIE VERKLEIDUNG. ES BEFINDEN SICH KEINE VOM BENUTZER WARTBAREN TEILE IM GERÄT. WENDEN SIE SICH MIT REPARATUREN STETS AN EINEN AUTORISIERTEN KUNDENDIENST.		



Der Blitz mit der Pfeilspitze in einem gleichseitigen Dreieck soll den Benutzer auf das Vorhandensein einer nicht isolierten gefährlichen Spannung im Gehäuse des Produkts aufmerksam machen, die so groß sein kann, dass die Gefahr eines Stromschlags besteht.



Das Ausrufezeichen in einem gleichseitigen Dreieck weist den Benutzer auf wichtige Betriebs- und Wartungsanweisungen in der mit dem Gerät gelieferten Dokumentation hin.

Bestimmungsgemäße Verwendung und Umgebungsbedingungen für dieses Gerät

Dieses Gerät dient zur Anzeige von Video- und Audiosignalen auf einer Tischplatte, zu Hause oder im Büro. Es sollte nicht in Bereichen mit hoher Luftfeuchtigkeit oder Staubkonzentration verwendet werden. Die Garantie gilt nur bei bestimmungsgemäßer Verwendung



WARNUNG

Hohe Luftfeuchtigkeit und Staubkonzentration können zu Kurzschluss führen. Zur Vermeidung von Feuer oder Stromschlag:

- Lassen Sie den Fernseher nicht im Regen, Feuchtigkeit, Tropfwasser oder Spritzwasser setzen und stellen Sie keine mit Wasser gefüllten Gegenstände (wie Vasen oder Tassen) auf oder über dem Gerät ab.
- Berühren Sie das Gerät nicht mit nassen Händen.
- Setzen Sie es keiner direkten Klimaanlage aus und halten Sie Kerzen oder andere offene Flammen immer vom Gerät fern.

Wenn das Gerät von einer kalten in eine warme Umgebung gebracht wird, lassen Sie es mindestens eine Stunde lang ausgeschaltet, um Kondensation zu vermeiden. Stellen Sie bei Verwendung im Freien sicher, dass es vor Feuchtigkeit geschützt ist.

Würden Sie ein Ungewöhnliches bemerken, Ziehen Sie den Netzstecker sofort aus.

Verwenden Sie im Brandfall vorzugsweise einen CO₂-oder Pulver-Feuerlöscher. Wenn solche Feuerlöscher nicht zugänglich sind, versuchen Sie, die Stromversorgung zu trennen, bevor Sie einen Wasserfeuerlöscher verwenden.

Stellen Sie ein Laserkino niemals unsicher auf. Das Laserkino kann umfallen und zu schweren Verletzungen oder Tod führen. Viele Verletzungen, insbesondere von Kindern, können mit den folgenden einfachen Vorsichtsmaßnahmen vermieden werden:

- Verwenden Sie nur Schränke oder Aufsteller, die vom Hersteller des Laserkino's empfohlen werden.
- Verwenden Sie nur Möbelstücke, die das Laserkino sicher tragen kann.
- Gewährleisten Sie, dass das Laserkino, nicht über das Möbelstück herausragt.
- Stellen Sie das Laserkino nicht auf hohe Möbelstücke (wie Schrank oder Bücherregal), ohne das, das Möbelstück oder das Laserkino richtig verankert ist.
- Stellen Sie das Laserkino nicht auf ein Tuch oder ein anderes Material, was eventuell zwischen dem Laserkino und dem Möbelstück ist.
- Aufklärung von Kindern über die Gefahren des Kletterns auf die Möbel, um das Laserkino oder seine Steuerung zu erreichen.

Wenn Ihr vorhandenes Laserkino gespeichert und verschoben wird, sollten die gleichen Überlegungen wie oben gelten.

■ Stromversorgung

Falsche Spannungen können das Gerät beschädigen. Schließen Sie dieses Gerät nur mit dem mitgelieferten Stromkabel an eine Stromversorgung mit der auf dem Typenschild angegebenen Spannung und Frequenz an.

Der Netzstecker muss jederzeit frei zugänglich sein, so dass er schnell abgezogen werden kann. Das Gerät ist solange stromversorgt, wie es an einer Steckdose angeschlossen ist, selbst im Stand-by-Modus.

Wir empfehlen, einen eigenen Stromkreis für den Fernseher zu benutzen.

- Überlasten Sie Steckdosen nicht mit zu vielen Geräten. Die Überlastung von Steckdosen und Verlängerungskabeln ist gefährlich und kann zu Stromschlag und Feuer führen.

Schalten Sie das Gerät nicht innerhalb von 5 Sekunden nach dem Ausschalten wieder ein. Ein häufiges Umschalten der Stromversorgung in kurzer Zeit kann die normale Arbeit des Gerätes stören.

■ Netzstecker und Netzkabel

- Berühren Sie den Netzstecker nicht mit nassen Händen.
- Stellen Sie keine schweren Gegenstände auf das Netzkabel. Verlegen Sie das Kabel so, dass es vor Knicken, scharfkantigen Gegenständen und Chemikalien geschützt ist. Ein beschädigtes Netzkabel kann zu Stromschlag und Feuer führen.
- Fassen Sie zum Ziehen des Netzsteckers stets am Stecker an; ziehen Sie nicht am Kabel. Das kann zu einem Kurzschluss führen.
- Verlegen Sie das Netzkabel nicht in unmittelbarer Nähe von Wärmequellen mit hohen Temperaturen.
- Bewegen Sie das Gerät nicht, wenn das Stromkabel an eine Steckdose angeschlossen ist.
- Verwenden Sie kein beschädigtes oder loses Netzkabel und keine beschädigte Steckdose.
- Benutzen Sie keine anderen Netzkabel als die mit diesem Gerät mitgelieferten Netzkabel.

■ Belüftung und hohe Temperaturen

Stellen Sie Ihr Gerät nur mit ausreichender Belüftung auf und achten Sie darauf, dass an den Seiten mindestens 20 cm und auf der Rückseite 15 cm Freiraum für die Luftzirkulation vorhanden sind. Übermäßige Hitze und Beeinträchtigung der Belüftung können zu Bränden oder vorzeitigem Ausfall einiger elektrischer Komponenten führen.

- Blockieren Sie nicht die Lüftungsschlitze auf der Rückseite.
- Achten Sie darauf, dass keine Flüssigkeiten in den Fernseher eindringen.
- Berühren Sie nicht die Rückseite des eingeschalteten

Fernsehers, sie kann heiß sein.

- Führen Sie keine Fremdkörper durch die Lüftungsöffnungen in das Gerät ein.

■ Warnung vor Ausgasung

Neue Möbel, Teppiche, Farben, Baumaterialien und Elektronik können durch Verdunstung Chemikalien in die Luft abgeben. Nachdem Sie Ihr Gerät eingerichtet und zum ersten Mal eingeschaltet haben, können Sie innerhalb weniger Stunden einen leichten Geruch feststellen. Dies liegt daran, dass sich einige Komponenten des Geräts zum ersten Mal erwärmen. Die von uns verwendeten Materialien entsprechen vollständig den Umweltauflagen und -vorschriften. Ihr Gerät funktioniert einwandfrei und die Dämpfe der Rauchgase nehmen schließlich ab.

■ Aufsicht

- Lassen Sie Kinder nicht unbeaufsichtigt in der Nähe des Geräts spielen. Es kann umfallen, von der Standardoberfläche gestoßen oder heruntergezogen werden und jemanden verletzen.
- Lassen Sie ein aktiviertes Gerät nicht unbeaufsichtigt.

■ Lautstärke

Laute Musik und Geräusche können zu irreparablen Schäden an Ihren Ohren führen. Vermeiden Sie extreme Lautstärken, besonders während langer Zeiträume und bei Verwendung von Kopfhörern.

Klingeln Ihnen die Ohren, so verringern Sie die Lautstärke oder benutzen Sie Ihre Kopfhörer vorübergehend nicht weiter.

■ Gewitter

Ziehen Sie während eines Gewitters das Stromkabel und alle angeschlossenen Antennenkabel aus. Überspannungen durch Blitzeinschläge können das Gerät durch das Antennensystem und die Steckdose beschädigen.

■ Längere Nichtbenutzung

Solange der Stecker an eine Steckdose angeschlossen ist, verbraucht das Gerät im sogar Standby-Modus Strom. Der Stecker und alle angeschlossenen Antennenkabel müssen während einer langen Abwesenheit abgezogen werden.

■ Reinigung und Pflege

VORSICHT:

Ziehen Sie den Netzstecker aus, bevor Sie das Gerät reinigen.

Reinigen Sie das Gerät, den Bildschirm und die Fernbedienung nur mit einem weichen, feuchten, sauberen und natürlich gefärbten Tuch. Verwenden Sie keine Chemikalien.

- Setzen Sie das Gerät keinen Insektenvernichtungsmitteln, Lösungsmitteln oder anderen flüchtigen Substanzen aus. Das kann die Oberflächen beschädigen.
- Sprühen Sie kein Wasser oder andere Flüssigkeiten direkt auf das Gerät. Flüssigkeit im Gerät kann zu Produktstörungen führen.
- Der Bildschirm ist sehr empfindlich und kann leicht beschädigt werden. Verkratzen Sie ihn nicht mit Ihren Fingernägeln oder mit anderen scharfen Gegenständen.

- Reinigen Sie den Netzstecker regelmäßig mit einem trockenen Tuch.

■ Wartung/Reparatur

Entfernen Sie niemals die Abdeckung / Rückseite des Geräts. Es enthält keine vom Benutzer zu wartenden Teile. Überlassen Sie den gesamten Service qualifiziertem Servicepersonal.

■ Verpackung

Bewahren Sie die feuchtigkeitsbeständigen Materialien und Plastiktüten außerhalb der Reichweite von Kindern auf.

Plastiktüten können Ersticken verursachen und das feuchtigkeitsbeständige Material ist beim Verschlucken schädlich. Wenn der Patient sich versehentlich verschluckt hat, zwingen Sie ihn zum Erbrechen und gehen zum nächsten Krankenhaus.

■ Veränderungen

Veränderungen am Fernseher können zu Stromschlag und Feuer führen. Verändern Sie das Gerät nicht, damit verlieren Sie auch Ihre Garantieansprüche.

■ Batterien der Fernbedienung

- Ein falsches Einsetzen der Batterien kann dazu führen, dass sie auslaufen, korrodieren oder explodieren.
- Tauschen Sie Batterien nur gegen den gleichen Typ aus.
- Mischen Sie nicht erschöpfte und frische Batterien.
- Mischen Sie nicht unterschiedliche Batterietypen.

- Laden Sie Batterien nicht auf.
- Verbrennen oder zerstören Sie Batterien nicht.
- Entsorgen Sie Batterien umweltgerecht.
- Setzen Sie Batterien nicht in der Nähe von starker Hitze wie Sonnenschein, Feuer oder dergleichen aus.

■ Erdung der Hausantenne

Wird eine Hausantenne benutzt, so achten Sie auf den korrekten Schutz des Antennensystems gegen Überspannung und statische Entladungen.

■ Entsorgung

Siehe Abschnitt Entsorgung in dieser Bedienungsanleitung.

■ Laser

Schauen Sie nicht direkt auf das Objektiv, wenn dieses Gerät eingeschaltet wird, da das Laserlicht Ihre Augen beschädigen kann!

- Dieses Produkt wird mit einem Lasermodul geliefert. Zerreißen oder modifizieren Sie dieses Gerät in keiner Weise. Andernfalls kann es zu Verletzungen kommen.

RG2

Wie bei jeder hellen Lichtquelle, STARREN SIE NICHT IN DEN STRAHL IEC 62471-5: 2015

LASERPRODUKT DER KLASSE 1

$\lambda = 459\sim 471\text{nm}/519\sim 531\text{nm}/635\sim 651\text{nm}$

Wellenlänge 459~471nm/519~531nm/635~651nm

LASERPRODUKT DER KLASSE 1 IEC 60825-1: 2014

VORSICHT:

Die Verwendung anderer Kontrollen oder Modifikationen oder die Durchführung anderer als der hier angegebenen Verfahren kann zu einer Exposition gegenüber gefährlicher Strahlung führen.

- Wenn dieses Gerät repariert werden muss, tragen Sie bitte einen Augenschutz mit einer optischen Dichte OD, die 4 oder höher ist und eine Wellenlänge von 459-651 nm hat.
 - Stellen Sie kein wasserhaltiges Gefäß auf dieses Gerät, z. B. Kosmetika oder flüssige Arzneimittel.
 - Wenn ein Gegenstand oder Wasser in dieses Gerät gelangt, ziehen Sie den Netzstecker aus der Steckdose und wenden Sie sich an das Hisense-Servicepersonal.
 - Stellen Sie keine freiliegende Feuerquelle auf (z.B. brennende Kerze) auf diesem Gerät. Von hohen Temperaturen und Hitze fernhalten.
 - Setzen Sie den Akku keinem direkten Sonnenlicht oder Kerzenlicht aus.
- Verwenden Sie keine scharfen Gegenstände oder Metalle, um die Anschlüsse oder andere Öffnungen des Laserkinos zu berühren, um Kurzschlüsse, Produktschäden oder Stromschläge zu vermeiden.
 - Verwenden Sie keine scharfen Gegenstände oder Metalle, um die Anschlüsse oder andere Öffnungen des Fernsehgeräts zu berühren, um Kurzschlüsse, Produktschäden oder Stromschläge zu vermeiden.
 - Wenn sich dieses Gerät in einer warmen Umgebung befunden hat, lassen Sie das gesamte angesammelte Kondenswasser verdunsten, BEVOR Sie das Gerät einschalten.
 - Lassen Sie ein Kind nicht auf diesem Gerät stehen oder klettern.
 - Stellen Sie keine Gegenstände über oder vor die Linse, da das Laserlicht das Objekt entflammbar machen kann.
 - Reinigen Sie das Objektiv regelmäßig mit einem sauberen Tuch und stellen Sie sicher, dass das Laserkino ausgeschaltet ist, bevor Sie beginnen.



AC Stromversorgung: Dieses Symbol zeigt Wechselspannung an, die mit dem Symbol die Nennspannung gekennzeichnet ist.



Produkt der Klasse II: Dieses Symbol bedeutet, dass keine Schutzerdung (Masse) erforderlich ist.

Herzlichen Glückwunsch zum Kauf Ihres neuen Laserkino's ! Diese Anleitung führt Sie durch einige einfache Schritte zum Einrichten Ihres Laserkino's.

Weitere Informationen finden Sie auf der offiziellen Website von Hisense.
Abbildungen dienen nur als Referenz, das Produkt kann leicht abweichen.
Softwarefunktionen können sich nach der Systemaktualisierung ändern.

Inhaltsverzeichnis

Zubehörliste	2
Laserkino Abbildung	3
SCHRITT 1. Bauen Sie den Bildschirm zusammen	4
SCHRITT 2. Installieren Sie das Laserkino	4
SCHRITT 3. Passen Sie das Anzeigebild und den Bildschirm an	9
SCHRITT 4. Verwenden Sie Ihre Fernbedienung	13
SCHRITT 5. Gehen Sie durch das Menü Anzeigeeinstellungen	16
SCHRITT 6. Laserkino -Einstellungen	17
Schnelle Tipps zur Wartung und Fehlerbehebung	18
Produktspezifikationen	20
Recycling / Lizenzen	22

- Lassen Sie ein Kind nicht auf diesem Gerät stehen oder klettern.
- Stellen Sie KEINE Gegenstände über oder vor die Linse, da das Laserlicht das Objekt entflammbar machen kann.
- Reinigen Sie das Objektiv regelmäßig mit einem sauberen Tuch und stellen Sie sicher, dass das Laserkino ausgeschaltet ist, bevor Sie beginnen.

Zubehörliste

- | | |
|--|---|
| • Laserkino × 1 | • USB-Verlängerungskabel × 1 |
| • Fernbedienung × 1 | • Laserkino Benutzerhandbuch × 1 |
| • AAA Batterien × 2 | • Laserkino Europäische Garantie × 1 |
| • Handschuhe für den Umgang mit dem Laserkino × 2 | • Objektivreinigungsset × 1 |
| • Stromkabel × 1 | • 2 C-förmige Blöcke |
| • Schraubenschlüssel zum Einstellen der Unterseite des Laserkino's × 1 | • C-förmige Blockinstallationsanweisung |
| | • RCA-Verbindung zu AV-Kabel × 1 |

Zusätzliche Elemente, die mit dem das Laserkino in einem separaten Paket geliefert werden

- Ein Bildschirm (optionale Ausstattung)*
- Ein Satz Wandhalterungen (optionale Ausstattung)*

* Zusätzliche Artikel, die Sie erhalten, basieren auf Ihrer Bestellung.

HINWEIS: Das Zubehör kann von der obigen Liste durch verschiedene Modelle, Länder/Regionen abweichen. Bitte beziehen Sie sich auf die aktuelle Zubehörtasche.

Laserkino Abbildung

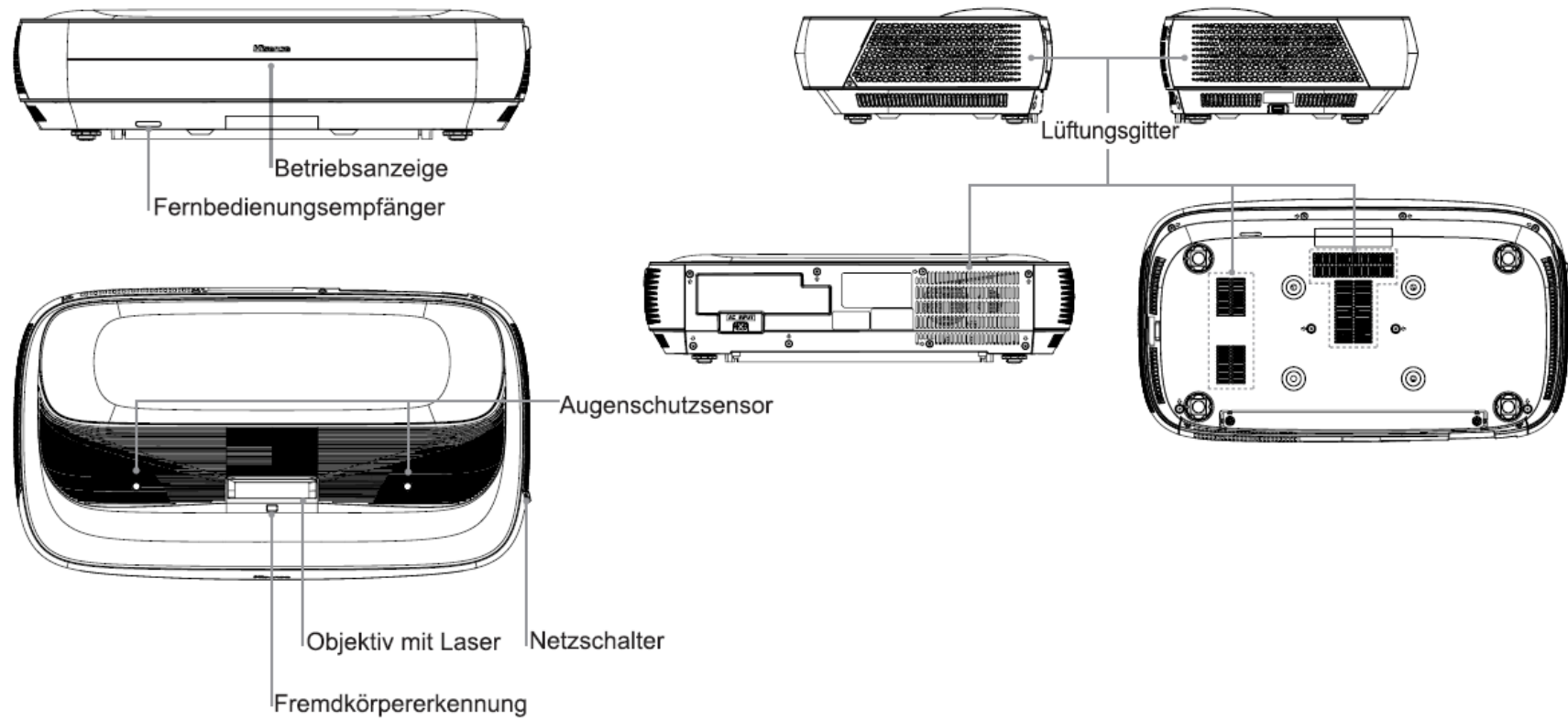

Wir empfehlen dringend, dass zwei Personen mit diesem Gerät umgehen, wenn Sie es von einem Ort zum anderen bewegen. Achten Sie beim Umgang mit diesem Gerät darauf, das Objektiv zu schützen.

SCHRITT 1 Bauen Sie den Bildschirm zusammen

Bildschirminstallation finden Sie im jeweiligen Bildschirminstallationshandbuch!

SCHRITT 2 Installieren Sie das Laserkino

Wir empfehlen dringend, dass zwei Personen mit diesem Gerät umgehen, wenn Sie es von einem Ort zum anderen bewegen. Achten Sie beim Umgang mit diesem Gerät darauf, das Objektiv zu schützen.

Wir empfehlen, dass Sie alle Kabel an die Anschlüsse auf der Rückseite des Laserkino's anschließen, bevor Sie das Laserkino installieren. (Audio-, Video-, Ethernet-Kabel und externe Geräte sind nicht enthalten.)

Stellen Sie sicher, dass Sie die richtigen Kabel für die Ports ausgewählt haben und dass sie richtig angeschlossen sind. Lose Verbindungen können die Bildqualität und -farbe beeinträchtigen.

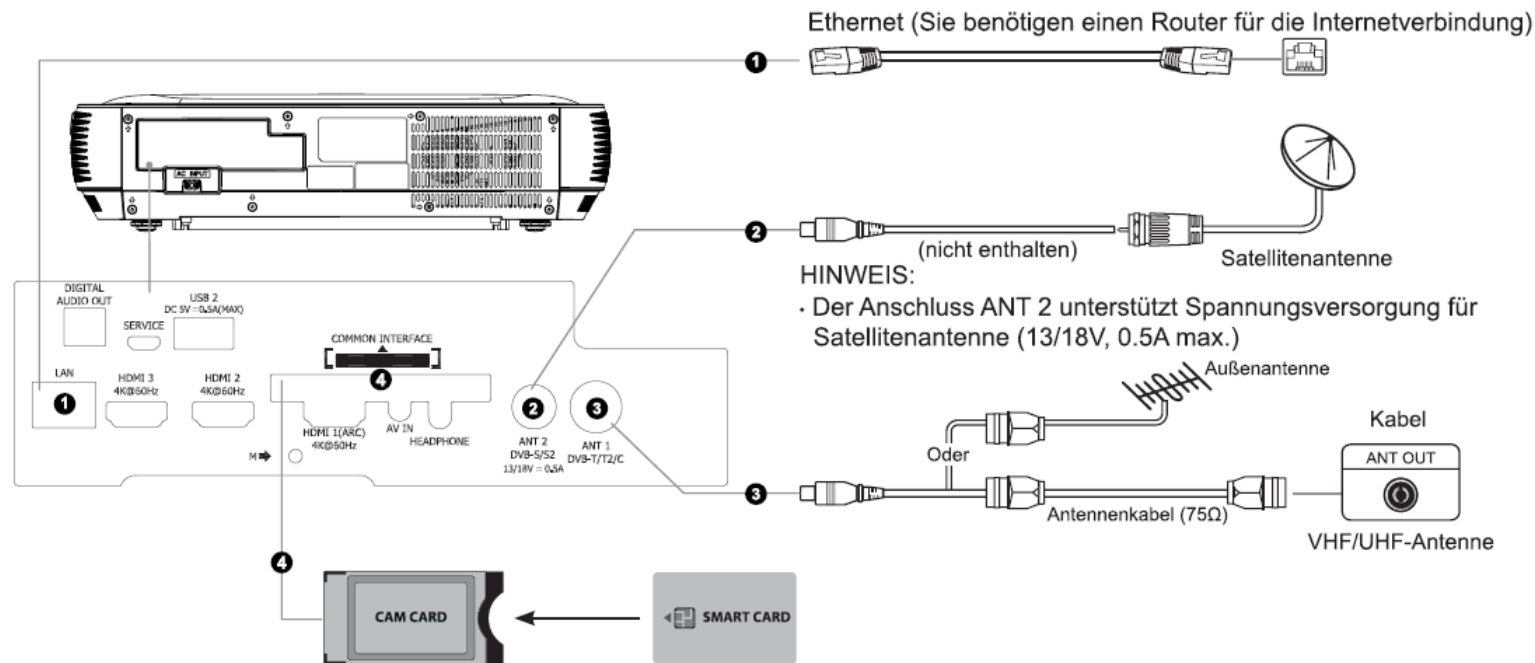

HINWEIS:

- Schalten Sie das Laserkino aus, bevor Sie das CI+ Modul anschließen/entfernen. Schließen Sie die CI-Karte anschließend gemäß den Anleitungen des Dienstleistungsanbieters an.
- Sie sollten das Common Interface Modul nicht wiederholt anschließen und entfernen, da anderenfalls das Interface beschädigt und Fehlfunktionen verursacht werden könnten.
- Sie müssen von den Dienstleistungsanbietern der Sender, die Sie anschauen möchten, ein CI+ Modul und eine Karte beziehen.
- Schließen Sie das CI+ Modul einschließlich Chipkarte gemäß den Pfeilmarkierungen auf dem Modul und der Chipkarte an.
- CI+ wird in einigen Ländern und Regionen nicht unterstützt; Lassen Sie sich von Ihrem Einzelhändler beraten.

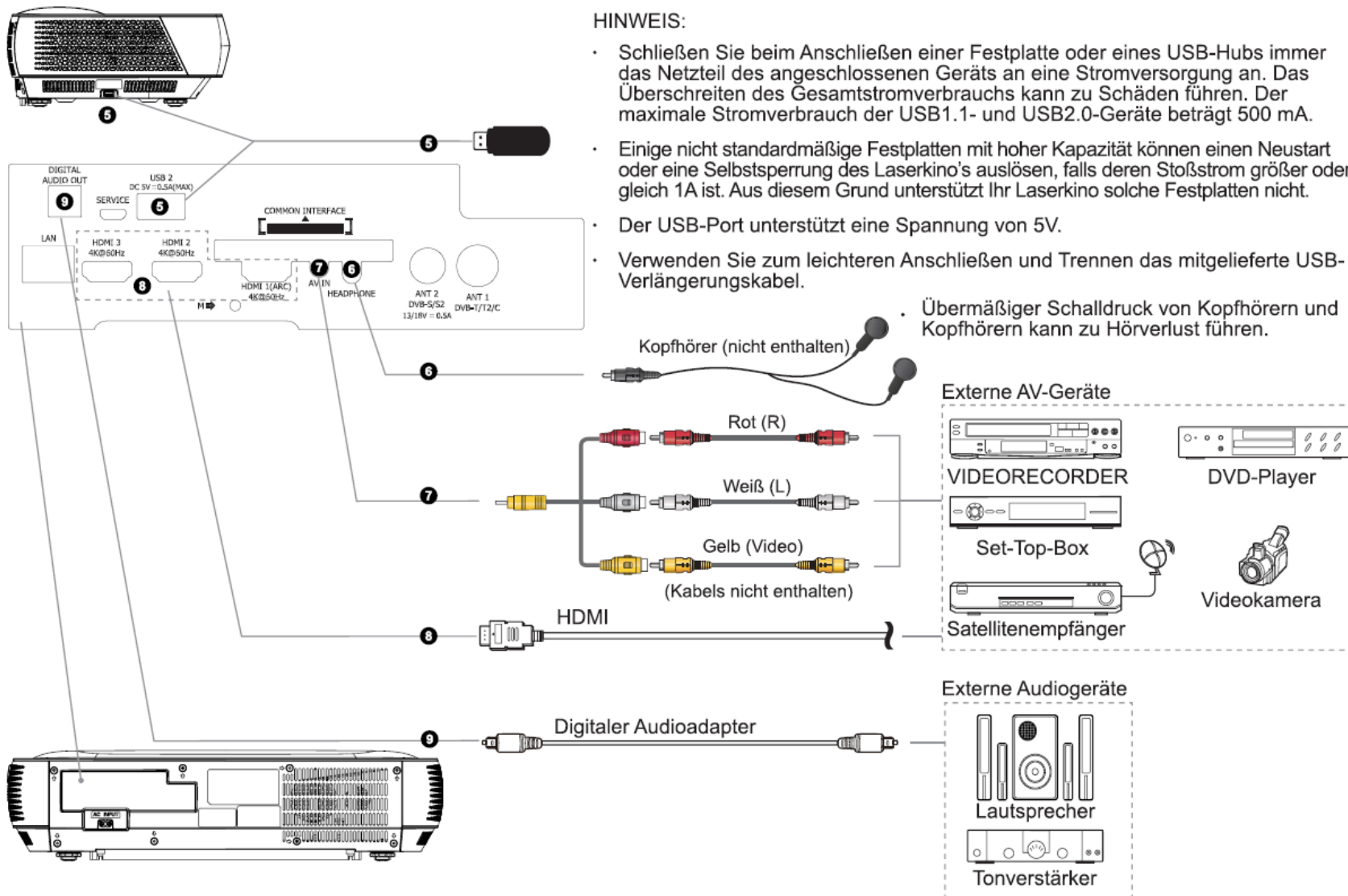

LAN (Verdrahtetes Netzwerk)

- Schließen Sie Ihr Laserkino an Ihr Netzwerk an indem Sie den LAN-Port an der Rückseite des Laserkino's per LAN-Kabel (Ethernet/Cat 5) mit einem externen Modem oder Router verbinden. Siehe Abbildung unten.

LASERKINO - ANSCHLUSS

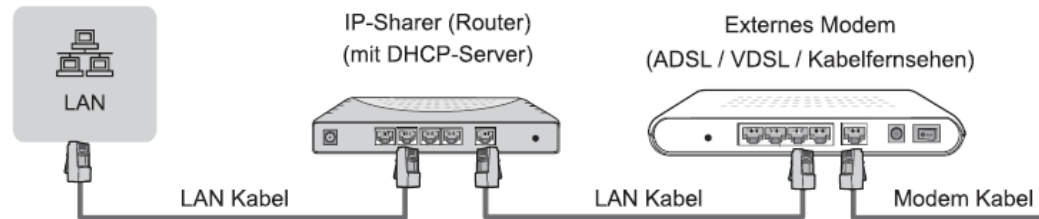

Drahtloses Netzwerk

- Schließen Sie Ihr Laserkino drahtlos an Ihr Netzwerk an. Dafür benötigen Sie einen drahtlosen Router bzw. ein drahtloses Modem. Siehe Abbildung unten.

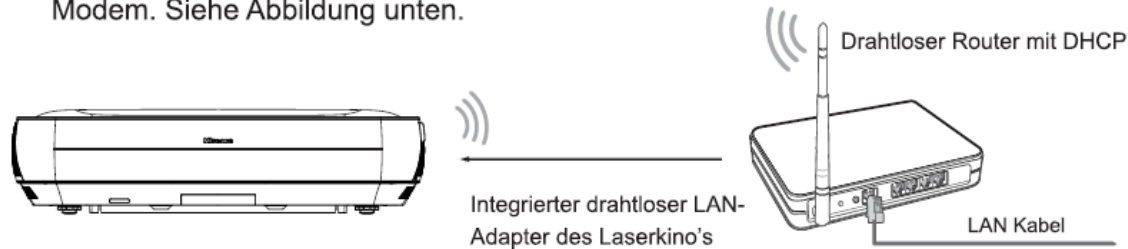

HINWEIS:

- Sie müssen den integrierten WLAN-Adapter verwenden, um ein drahtloses Netzwerk zu verwenden, da das Set keine externen USB-Netzwerkadapter unterstützt.
- Falls der drahtlose Router DHCP unterstützt, lässt sich Ihr Laserkino leichter mit dem drahtlosen Netzwerk verbinden.
- Wenn Sie ein anderes Sicherheitssystem als die unten aufgeführten Systeme verwenden, funktioniert dies nicht mit dem Laserkino. Sicherheitssystem: WPA, WEP, WPA2.
- Um gute Netzwerk zu kriegen, sollten die Entfernung zwischen Router und Laserkino am besten weniger als 10 Meter sein.

Stecken Sie das Stromkabel in eine Steckdose.
Drücken Sie die EIN/AUS-Taste, um das Laserkino einzuschalten.

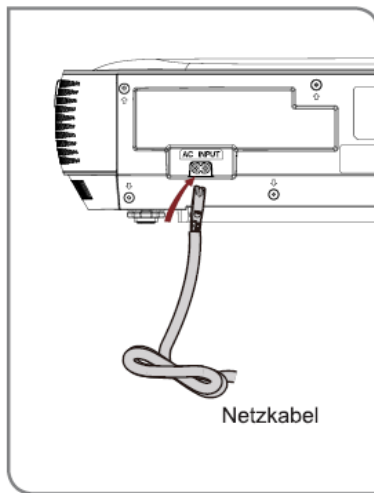

! WARNUNG: Unzureichender Belüftungsraum kann zu Überhitzung oder Beschädigung des Geräts führen.

- Blockieren Sie keine Belüftungsöffnungen und stellen Sie keine Gegenstände auf dieses Gerät.
- Stellen Sie dieses Gerät nicht in einem engen, geschlossenen oder schlecht belüfteten Bereich auf.

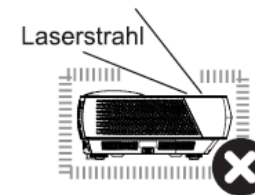

Lassen Sie für dieses Gerät mindestens den in der folgenden Abbildung gezeigten Platz, um eine gute Belüftung zu gewährleisten.

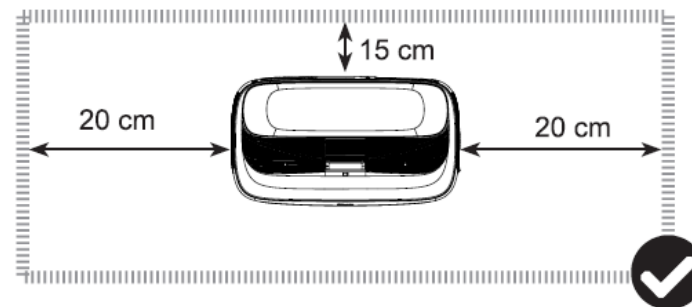

SCHRITT 3 Passen Sie das Anzegebild und den Bildschirm an

Befolgen Sie die Schritte in der folgenden Reihenfolge nur, wenn sie für Ihre Situation gelten.

HINWEIS: Falten Sie vor der Einstellung die Stifte der Wandhalterung so, dass der Bildschirm vertikal ist. Drehen Sie die Füße von einem Aussichtspunkt aus, aber schauen Sie nicht direkt in das Objektiv, wenn das Laserkino eingeschaltet ist, da der Laserstrahl Ihre Augen beschädigen kann.

PARALLELE DIE UNTERSEITE DES BILDES MIT DEM BILDSCHIRM

Wenn der untere Rand des Bildes links und oben niedriger ist, drehen Sie das Gerät gegen den Uhrzeigersinn.

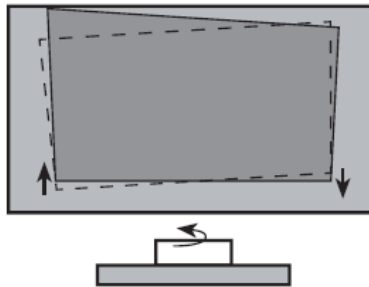

Wenn der untere Rand des Bildes rechts unten niedriger und höher ist, drehen Sie das Gerät im Uhrzeigersinn.

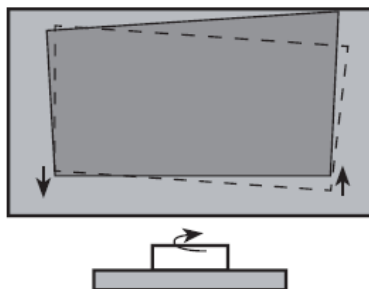

PLATZIEREN SIE DIE UNTERSEITE DES BILDES AUF DEM BILDSCHIRM

- Wenn sich das Bild nach links verschiebt, bewegen Sie das Laserkino nach rechts.



Wenn sich das Bild nach rechts verschiebt, bewegen Sie das Laserkino nach links.

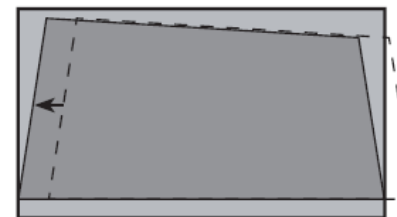

- Wenn der untere Bildrand breiter als der Bildschirm ist, bewegen Sie das Laserkino näher an den Bildschirm.

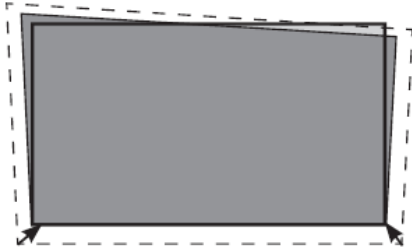

Wenn der untere Bildrand schmaler als der Bildschirm ist, bewegen Sie das Laserkino weiter vom Bildschirm weg.

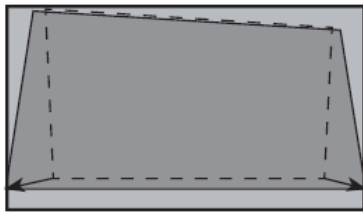

HINWEIS: Stellen Sie sicher, dass der untere Rand des Bildes immer parallel zum Bildschirm bleibt. Wenn nicht, drehen Sie das Laserkino gemäß den vorherigen Anweisungen.

STELLEN SIE DEN OBEREN RECHTEN WINKEL DES BILDES EIN

1. Wenn der obere Rand des Bildes links unten niedriger und höher ist, drehen Sie den vorderen rechten Fuß und den hinteren rechten Fuß mit dem Schraubenschlüssel im Uhrzeigersinn auf dieselbe Höhe.

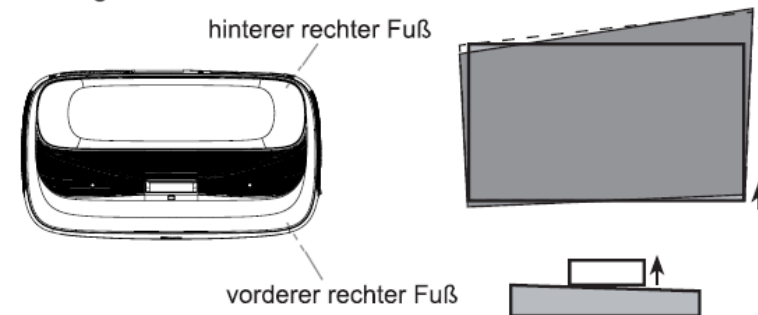

2. Drehen Sie nun das Laserkino gegen den Uhrzeigersinn, sodass der untere Bildrand parallel zum Bildschirm verläuft.

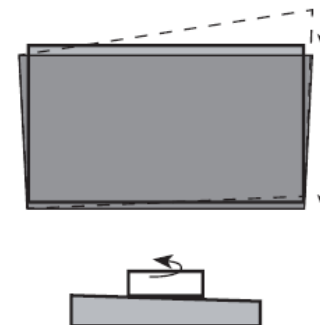

3. Wiederholen Sie die obigen Schritte, bis der obere Rand des Bildes parallel zum Bildschirm ist.

4. Wenn sich die obere rechte Ecke nach dem Einstellen im Bildschirm befindet, drehen Sie den vorderen rechten Fuß und den hinteren rechten Fuß mit dem Schraubenschlüssel gegen den Uhrzeigersinn auf derselben Höhe und drehen Sie das Laserkino im Uhrzeigersinn, um das Bild parallel zum Bildschirm zu machen.

STELLEN SIE DEN OBEREN LINKEN WINKEL DES BILDES EIN

1. Wenn der obere Rand des Bildes links höher und rechts niedriger ist, drehen Sie den vorderen linken Fuß und den hinteren linken Fuß des Laserkino's mit dem Schraubenschlüssel im Uhrzeigersinn auf die gleiche Höhe.

hinterer linker Fuß

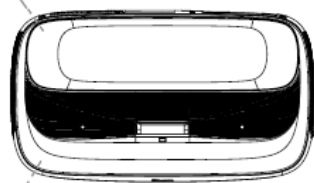

vorderer linker Fuß

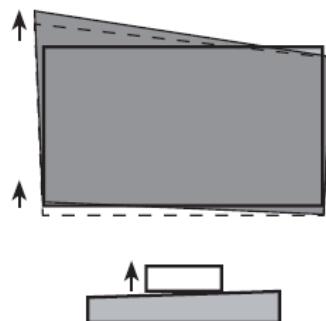

2. Drehen Sie nun das Laserkino im Uhrzeigersinn, sodass der untere Bildrand parallel zum Bildschirm verläuft.

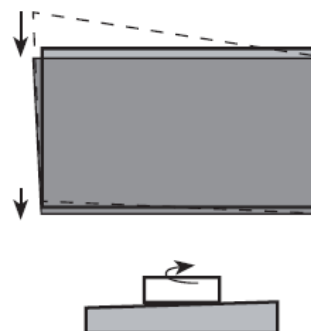

3. Wiederholen Sie die obigen Schritte, bis der obere Rand des Bildes parallel zum Bildschirm ist.
4. Befindet sich die obere linke Ecke nach dem Einstellen innerhalb des Bildschirms, drehen Sie mit dem Schraubenschlüssel den vorderen linken Fuß und den hinteren linken Fuß gegen den Uhrzeigersinn auf derselben Höhe und drehen Sie das Laserkino gegen den Uhrzeigersinn, so dass das Bild parallel zum Bildschirm verläuft.

FÜLLEN SIE DIE OBERSEITE DES BILDES ZUM BILDSCHIRM

Wenn die Oberseite des Bildes breiter als der Bildschirm ist, drehen Sie mit dem Schraubenschlüssel die vorderen linken und rechten Füße des Laserkino's im Uhrzeigersinn.



Wenn die Oberseite des Bildes schmaler als der Bildschirm ist, drehen Sie mit dem Schraubenschlüssel die linken und rechten hinteren Füße des Laserkino's im Uhrzeigersinn, bis der linke und der rechte Rand des Bildes parallel zu den Bildschirmkanten sind.

Bewegen Sie dann den Projektor weiter vom Bildschirm weg, um das Bild auf die Bildschirmbreite zu füllen.

Wenn die hinteren Füße bereits ihre maximale Höhe erreicht haben, drehen Sie die vorderen linken und rechten Füße gegen den Uhrzeigersinn.



Drehen Sie die hinteren Füße im Uhrzeigersinn



Drehen Sie die vorderen Füße gegen den Uhrzeigersinn

SCHRITT 4 Verwenden Sie Ihre Fernbedienung

TASTEN AUF IHRER LASERKINO BEDIENUNG

HINWEIS: Die Schaltflächenbeschriftungen dienen als Referenz. Das tatsächliche Erscheinungsbild der mit der Laserkino gelieferten Fernbedienung kann von diesem Diagramm abweichen.

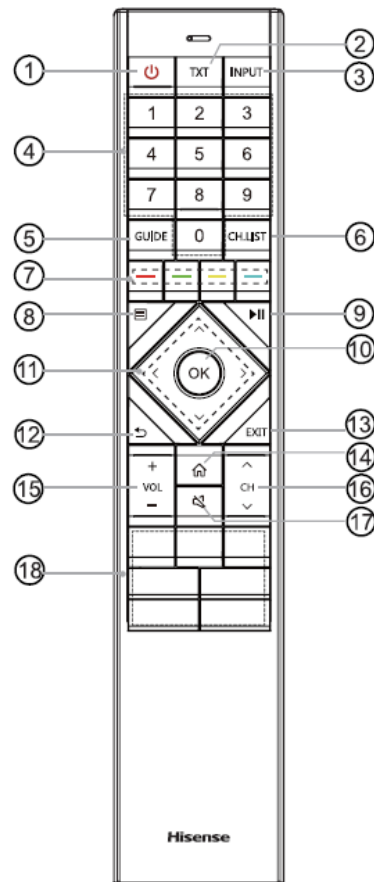

- ① Standby-Taste einschalten: Einschalten/Standby
- ② Videotextfunktion ein / ausschalten
- ③ Wählen Sie Eingangsquellen
- ④ Wählen Sie einen Kanal oder geben Sie Nummern ein
- ⑤ Anzeige des elektronischen Programmführer (DTV-Modus)
- ⑥ Anzeige der Kanalliste auf dem Bildschirm
- ⑦ Spezielle Funktionstasten
- ⑧ Menü anzeigen
- ⑨ Informationen zur Verwendung von $\wedge / \vee / < / >$ und OK zum Steuern der Inhaltswiedergabe entnehmen Sie der Abbildung auf dem Bildschirm.
- ⑩ OK - Auswahl bestätigen
- ⑪ $\wedge / \vee / < / >$ - Ermöglicht das Navigieren in den OSD-Menüs und das Anpassen der Systemeinstellungen nach Ihren Wünschen
- ⑫ Zum vorherigen Ort im Menü oder in der App zurückkehren
- ⑬ Menü verlassen
- ⑭ Startbildschirm anzeigen
- ⑮ Einstellung der Lautstärke
- ⑯ Kanal wechseln (Hoch / Runter)
- ⑰ Stummschaltung oder Wiederherstellung des Laserkino's Tons
- ⑱ App: Schneller Zugriff auf die app
☐☐☐☐: Alle Apps
Hinweis: Die Informationen hier variieren je nach Land/Region.

HINWEIS: Die mitgelieferte Fernbedienung kann aufgrund von Modellen, Ländern/Regionen abweichen. Überprüfen Sie die Informationen anhand der praktischen Fernbedienung in der Zubehörtasche.

TASTEN AUF IHRER LASERKINO BETDIENUNG

HINWEIS: Die Schaltflächenbeschriftungen dienen als Referenz. Das tatsächliche Erscheinungsbild der mit dem der Laserkino gelieferten Fernbedienung kann von diesem Diagramm abweichen.

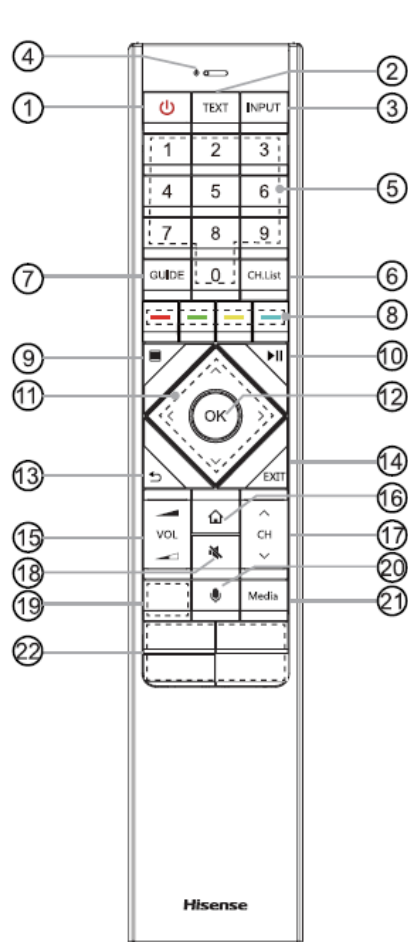

- ① Netzschalter
- ② Videotextfunktion ein / ausschalten
- ③ Wählen Sie Eingangsquellen
- ④ Sprach-Navigation (Diese Funktion wird nur in einigen Ländern oder Regionen unterstützt.)
- ⑤ Zifferntasten - Direkte Kanalauswahl oder Zahleneingabe
- ⑥ Anzeige der Kanalliste auf dem Bildschirm
- ⑦ Anzeige des elektronischen Programmführer (DTV-Modus)
- ⑧ Spezielle Funktionstasten
- ⑨ Menü anzeigen
- ⑩ Informationen zur Verwendung von $\wedge / \vee / < / >$ und OK zum Steuern der Inhaltswiedergabe entnehmen Sie der Abbildung auf dem Bildschirm.
- ⑪ $\wedge / \vee / < / >$ - Ermöglicht das Navigieren in den OSD-Menüs und das Anpassen der Systemeinstellungen nach Ihren Wünschen
- ⑫ OK - Auswahl bestätigen
- ⑬ Zum vorherigen Ort im Menü oder in der App zurückkehren
- ⑭ Menü verlassen
- ⑮ Einstellung der Lautstärke
- ⑯ Startbildschirm anzeigen
- ⑰ Kanal wechseln (Hoch / Runter)
- ⑱ Stummschaltung oder Wiederherstellung des Laserkino's Tons
- ⑲ \blacksquare : Alle Apps
App: Schneller Zugriff auf die app
Hinweis: Die Informationen hier variieren je nach Land/Region.
- ⑳ Drücken Sie, um MIC zu aktivieren (Diese Funktion wird nur in bestimmten Ländern oder Regionen unterstützt.)
- ㉑ Medienmodus
- ㉒ App: Schneller Zugriff auf die app
Hinweis: Die Informationen hier variieren je nach Land/Region.

HINWEIS: Die mitgelieferte Fernbedienung kann aufgrund von Modellen, Ländern/Regionen abweichen. Überprüfen Sie die Informationen anhand der praktischen Fernbedienung in der Zubehörtasche.

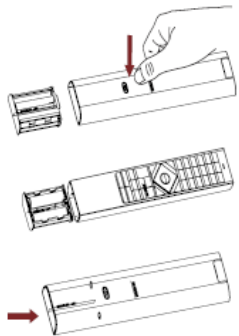

1. Drücken Sie den Schalter und das Batteriefach wird automatisch geöffnet.
2. Legen Sie zwei AAA-Batterien. Achten Sie auf den (+) und anzupassen (-) Enden der Batterien mit dem (+) und (-) Enden Angegeben im Batteriefach.
3. Schieben Sie das Batteriefach zurück zur Fernbedienung.

HINWEIS: Schieben Sie bei einigen Modellen die hintere Abdeckung auf.

WICHTIGE INFORMATIONEN ÜBER DIE FERNBEDIENUNG UND BATTERIEN

- Entsorgen Sie die Batterien an einem dafür vorgesehenen Entsorgungsbereich. Werfen Sie sie nicht ins Feuer.
- Entfernen Sie alte Batterien sofort, um zu verhindern, dass die Batterieflüssigkeit in das Batteriefach gelangt.
- Wenn Sie die Fernbedienung längere Zeit nicht benutzen, entfernen Sie die Batterien.
- Batteriechemikalien können einen Hautausschlag verursachen. Wenn die Batterien auslaufen, reinigen Sie das Batteriefach mit einem Tuch. Wenn Chemikalien auf Ihre Haut treffen, waschen Sie sie sofort ab.
- Mischen Sie nicht erschöpfte und frische Batterien.
- Verwenden Sie keine Alkali-, Standard- (Kohlenstoff-Zink) oder wiederaufladbaren (NiCd, NiMH usw.) Batterien.
- Verwenden Sie die Fernbedienung nicht, wenn sie warm oder heiß ist.
- Rufen Sie sofort unser Support-Center auf der Support-Website an.

INFORMATIONEN ZUM FERNBEDIENUNGSBEREICH

- Die Fernbedienung kann bis zu einer Entfernung von 8 Metern des Laserkino's arbeiten. (Dieser Abstand wird mit Infrarotmitteln verwendet, wenn er nicht gepaart ist.)
- Der Fernbedienungswinkel: Wenn der Fernbedienungssensor als Punkt in 6 Metern Entfernung verwendet wird, liegt der gesteuerte horizontale Winkel innerhalb von $\pm 30^\circ$ und der vertikale Winkel innerhalb von $\pm 15^\circ$. (Dieser Winkel wird mit Infrarotmitteln verwendet, wenn er nicht gepaart ist.)

PAAREN DER FERNBEDIENUNG (NUR FÜR BLUETOOTH FERNBEDIENUNG)

1. Koppeln Sie nach dem Einschalten die Fernbedienung mit dem Laserkino. Halten Sie die Fernbedienung des Laserkino's, in einem Umkreis von 3 Metern. Halten Sie die Taste [] mindestens 3 Sekunden lang gedrückt, um das Paarung zu starten.
2. Wenn die Fernbedienung gekoppelt ist, wird eine Bestätigung auf dem Bildschirm angezeigt. Wenn dies nicht erfolgreich ist, wird die Meldung "nicht erfolgreich" angezeigt. Wiederholen Sie Schritt 1.

HINWEIS:

- Wenn bei der Fernbedienung ein unbekannter Fehler aufgetreten ist, kann dies durch eine Störungen verursacht werden. Versuchen Sie, die Fehlerursache zu beseitigen und erneut zu koppeln.
- Wenn bei normaler Batterie ein unbekannter Fehler in der Fernbedienung aufgetreten ist, können Sie die Batterien entfernen und eine beliebige Taste 1 bis 2 Sekunden lang drücken. Die Fernbedienung kann dann normal funktionieren.
- Die Fernbedienung kann nicht mit dem Laserkino gekoppelt werden, während sich das Laserkino im Standby-Modus befindet.

SCHRITT 5 Gehen Sie durch das Menü Anzeigeeinstellungen

PROJEKTIONSMODUS

Wählen Sie den Projektionsmodus, wenn Sie das Bild von oben nach unten und/oder von links nach rechts drehen müssen.

AUTO GEOMETRISCHE KORREKTUR

Stellen Sie vor Verwendung der Funktion zur Auto geometrischen Korrektur sicher, dass das Laserkino und Ihr Mobilgerät mit demselben Wi-Fi-Netzwerk verbunden sind.

1. Positionieren Sie das Laserkino und verwenden Sie gegebenenfalls die Nivellierfüße, um die gesamte Bildschirmkante in den Bildschirmbereich einzupassen.



2. Klicken Sie auf Weiter, um fortzufahren.
3. Scannen Sie den QR-Code mit Ihrem Mobilgerät, um die automatische geometrische Korrektur zu starten. Wenn die App geladen wird, zeigt das Laserkino ein Ausrichtungsraster an.

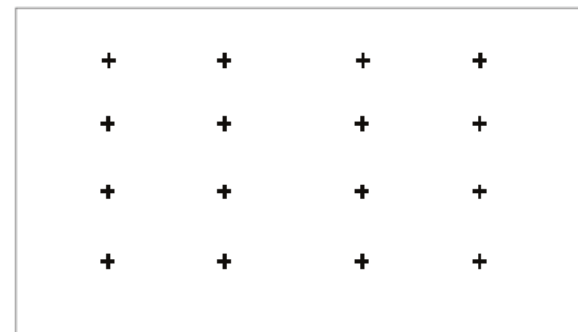

Ausrichtungsraster

4. Klicken Sie auf Ihrem Mobilgerät auf "+", um ein Bild des gesamten Bildschirms und des Bildes aufzunehmen. Bewegen Sie sich für beste Ergebnisse etwa 10 Fuß vom Bildschirm entfernt und verwenden Sie den Querformatmodus.
5. Klicken Sie auf Ihrem Mobilgerät auf "Hochladen", um die automatische geometrische Korrektur abzuschließen.

MANUELLE GEOMETRISCHE KORREKTUR

Wählen Sie Punkte aus und bewegen Sie sich, um das projizierte Bild zum Bildschirm hinzuzufügen.

HINWEIS:

Die manuelle geometrische Korrektur ist nur in einigen Modellen/Ländern/Regionen anwendbar.

1. Drücken Sie die Tasten $\wedge / \vee / \langle / \rangle$ auf Ihrer Fernbedienung, um den Fokus zu verschieben, und drücken Sie die Taste OK, um einen einzustellenden Punkt auszuwählen.
2. Drücken Sie lange die Tasten $\wedge / \vee / \langle / \rangle$: Passen Sie das projizierte Bild schnell an;
Kurzes Drücken der Tasten $\wedge / \vee / \langle / \rangle$: Feineinstellung des projizierten Bildes.

3. Drücken Sie die Taste ↵ , um Ihre Anpassung zu speichern, und Sie können andere Punkte auswählen, um das Bild anzupassen.

Wenn Sie die Bildposition auf die Werkseinstellungen zurücksetzen möchten, wählen Sie die Schaltfläche Zurücksetzen auf dem Bildschirm.

AUGENSCHUTZ

Lassen Sie zum Schutz Ihrer Augen die Augenschutzeinstellung aktiviert und schauen Sie nicht in die Linse. Wenn Sie sich dem Projektor zu nahe kommen, wird die Lichtleistung nach einem Countdown von 5 Sekunden vorübergehend deaktiviert.

SCHRITT 6. Laserkino -Einstellungen

Wenn Sie mit dem projizierten Bild zufrieden sind, wählen Sie "Laserkino-Einstellungen", um zusätzliche Einstellungen einschließlich der Netzwerkverbindung zu konfigurieren.

Sprache	Wählen Sie die Sprache aus, in der das Menü angezeigt werden soll.
Laserkino -Modus	Wählen Sie "Home Modus" oder "Store Modus".
Projektionsmodus	Wählen Sie "Projektionsmodus".
Drahtloses Netzwerk	Erkennt Ihr Laserkino eine Ethernetverbindung nicht automatisch, so verwenden Sie ein Drahtlosnetzwerk. Wählen Sie Ihr Netzwerk in der angezeigten Liste oder fügen Sie ein verborgenes Netzwerk hinzu. Anschließend navigieren Sie zum nächsten Menü.

Land	Wählen Sie das Land aus, in dem Sie das Laserkino bedienen möchten.
Zeitzone	Wählen Sie die Zeitzone Ihrer Region.
AUTO GEOMETRISCHE KORREKTUR	Wählen Sie Bestätigen, um die aktuellen Einstellungen zu löschen und die App zur automatischen geometrischen Korrektur auszuführen.
Endbenutzer-Lizenzvereinbarung	Ihre Verwendung dieses Geräts unterliegt der Endbenutzer-Lizenzvereinbarung. Wenn Sie den Endbenutzer-Lizenzvereinbarung nicht akzeptieren, werden alle Smart-Funktionen dieses Geräts deaktiviert. Sie können jede Art von intelligenter Funktionalität separat aktivieren/deaktivieren. Wenn Sie für jede Art von intelligenter Funktionalität auf das Kästchen klicken, erklären Sie sich mit den entsprechenden Datenschutzbestimmungen/-bedingungen einverstanden.
Verbesserte Anzeige	Eine verbesserte Anzeige kann den Bild- und Tonmodus automatisch an den aktuellen Inhalt anpassen, der auf diesem Gerät angezeigt wird, falls er vom automatischen Inhaltserkennungsdienst erkannt wird. (Diese Funktion ist nur in bestimmten Modellen/Ländern verfügbar.)
Bildschirm zur Einrichtung des VIDAA-Kontos	Verbinden Sie Ihr Laserkino mit einem VIDAA-Konto.

Wartung

- Berühren Sie dieses Gerät nicht, während es aktiv oder nur ausgeschaltet ist, da es heiß sein kann.
- Wischen Sie dieses Gerät nicht mit Öl ab, da dies das Äußere angreifen oder den Lack beschädigen kann. Längerer Kontakt mit Gummi- oder Ethylenprodukten kann dieses Gerät verschmutzen.
- Wenn die Außenseite des Laserkino's verschmutzt ist, schalten Sie das Laserkino aus und wischen Sie es mit einem feuchten, weichen Tuch ab.
- Berühren Sie das Objektiv nicht mit Ihren Händen.
- Berühren oder wischen Sie das Objektiv nicht mit einem normalen Reinigungstuch ab. Verwenden Sie ein Staubbläser, um Staub von der Linse zu entfernen. Fett, Schmutz und Fingerabdrücke sollten vom Fachmann sorgfältig mit einem optischen Reinigungstuch, Linsenpapier oder professionellen Reinigungslösungen gereinigt werden, um eine Zerstörung des optischen Films und eine Beeinträchtigung der Bildqualität zu vermeiden.
- Drücken Sie den Netzschalter auf der Fernbedienung, um das Gerät auszuschalten. Schalten Sie das Gerät nicht sofort aus, wenn das Gerät in Betrieb ist.

Schnelle Tipps zur Fehlerbehebung

Wenn Sie ein Problem mit Ihrem Laserkino haben, schalten Sie es aus und wieder ein. Wenn das Problem dadurch nicht behoben wird, lesen Sie die folgenden Tipps.

Es dauert einige Sekunden, bis das Bild angezeigt wird, wenn ich mein Laserkino einschalte. Ist das normal?
Ja, das ist normal. Das Laserkino wird initialisiert und sucht nach Informationen zu früheren Einstellungen.

Die Lichtleistung des Projektors ist deaktiviert.

Wenn in diesem Fall die Betriebsanzeige 5 Mal rotes Licht leuchtet, überprüfen Sie bitte, ob das Fremdkörpererkennungsfenster abgedeckt oder verschmutzt ist. Wenn ja, decken Sie das Fremdkörpererkennungsfenster auf oder reinigen Sie es sorgfältig.

Kein Ton oder Bild

1. Stellen Sie sicher, dass das Stromkabel an eine Steckdose angeschlossen ist.
2. Drücken Sie den Netzschalter auf der Fernbedienung (⏻) auf der Fernbedienung, um das Gerät im Standby-Modus zu aktivieren.
3. Überprüfen Sie, ob die LED leuchtet oder nicht. In diesem Fall wird das Laserkino mit Strom versorgt.

Ich habe eine externe Quelle an mein Laserkino angeschlossen und erhalte kein Bild und / oder keinen Ton.

1. Überprüfen Sie die externe Quelle auf den richtigen Ausgangsanschluss und das Laserkino auf den richtigen Eingangsanschluss.
2. Stellen Sie sicher, dass Sie die richtige Auswahl für den Eingangsmodus für das eingehende Signal getroffen haben.

Das Bild ist normal, aber es ist kein Ton zu hören

1. Überprüfen Sie die Lautstärkeinstellungen.
2. Überprüfen Sie, ob der Stummschaltungsmodus auf Ein eingestellt ist.

Ton, aber kein Bild oder Schwarzweißbilde

1. Wenn das Bild schwarzweiß ist, ziehen Sie den Netzstecker vom Laserkino aus der Steckdose und schließen Sie es nach 60 Sekunden wieder an.
2. Überprüfen Sie, ob die Farbe auf 50 oder höher eingestellt ist.
3. Probieren Sie verschiedene Laserkino kanäle aus.

Der Ton und / oder das Bild sind verzerrt oder erscheinen wellig

1. Das Laserkino kann von einem elektrischen Gerät beeinträchtigt sein. Schalten Sie alle Geräte in der Nähe aus und entfernen Sie es vom Laserkino.
2. Stecken Sie das Laserkino in eine andere Steckdose.

Ton und Bild sind verschwommen oder fallen aus

1. Überprüfen Sie bei Verwendung einer externen Antenne die Richtung, Position und den Anschluss der Antenne.
2. Passen Sie die Richtung Ihrer Antenne an oder setzen Sie den Kanal zurück oder stellen Sie ihn fein ein.

Das Kunststoffgehäuse macht ein "Klick" -Geräusch

Das Klicken kann auftreten, wenn sich die Temperatur des Laserkino ändert. Diese Änderung bewirkt, dass sich das Laserkino ausdehnt oder zusammenzieht und der Ton zu hören ist. Dies ist normal und das Laserkino ist in Ordnung.

Die Fernbedienung funktioniert nicht

1. Überprüfen Sie, ob das Laserkino noch mit Strom versorgt wird und funktioniert.
2. Ersetzen Sie die Batterien in der Fernbedienung.
3. Stellen Sie sicher, dass die Batterien richtig eingelegt sind.

Produktspezifikationen

Modellname		120" Laserkino
Abmessungen (B × H × D)		24.0 × 6.1 × 13.6 inches (610 × 155 × 346 mm)
Gewicht		24.7 lbs (11.2 kg)
Aktive Bildschirmdiagonale (Diagonale)		120 inches
Bildschirmauflösung		3840 × 2160
Audioleistung		2 × 20 W
Energieverbrauch		320 W
Stromversorgung		120-240V ~ 50/60Hz
Empfangssysteme	Analog	PAL-D/K, B/G, I, SECAM-D/K, B/G
	Digital	DVB-T/T2, DVB-C, DVB-S/S2
Wireless LAN-Modul Spezifikationen	Modell	WF-M668-UWP1
	Frequenzbereich	2.4~2.4835GHz 5.15~5.85GHz
	Ausgangsleistung (Max.)	2.4~2.4835GHz 16dBm 5.15~5.25GHz 14dBm 5.25~5.35GHz(DFS band) 14dBm 5.49~5.71GHz(DFS/TPC band) 14dBm 5.725~5.85GHz(für Nicht-EU) 14dBm

Bluetooth-Modul Spezifikationen	Modell	WF-M668-UWP1
	Frequenzbereich	2.4~2.4835GHz
	Ausgangsleistung (Max.)	2.4~2.4835GHz, Class1, 6dBm
Spezifikationen für die Fernbedienung	Modell	ERF6A64 / ERF6B64H
	Frequenzbereich	2.4~2.4835GHz
	Ausgangsleistung (Max.)	2.4~2.4835GHz 5dBm
Umgebungsbedingungen	Temperatur: 41°F - 104°F (5°C - 40°C) Feuchtigkeit: 20% - 80% RH Luftdruck: 86 kPa - 106 kPa	
HDMI-Eingang	RGB / 60 Hz (640×480, 800×600, 1024×768) YUV / 60 Hz (480i, 480p, 720p, 1080i, 1080p) YUV / 50Hz (576i, 720p, 1080i, 1080p) 3840×2160 / 24Hz, 3840×2160 / 25Hz, 3840×2160 / 30Hz 3840×2160 / 50Hz, 3840×2160 / 60Hz	
Netzwerk-Standby-Energieverbrauch	≤ 2.0 W	
Leistungsaufnahme bei Standby-Modus	≤ 0.5 W	
WIFI	IEEE802.11 a/b/g/n/ac	
Bluetooth	BT5.0	

Haftungsausschluss: Alle Produkte, Produktspezifikationen und Daten können ohne vorherige Ankündigung geändert werden, um die Zuverlässigkeit, Funktion, das Design oder Ähnliches zu verbessern.

Entsorgung/Lizenzen

EAG (Elektro- und Elektronikaltgeräte)

Europäische Richtlinie 2012/19/EU



Dieses Symbol auf dem Produkt oder auf der Verpackung weist darauf hin, dass dieses Produkt nicht mit dem Hausmüll entsorgt werden darf. Stattdessen liegt es in Ihrer Verantwortung, Ihre Abfallgeräte zu entsorgen, indem Sie sie an eine dafür vorgesehene Sammelstelle für das Recycling von elektrischen und elektronischen Abfallgeräten zurückgeben. Die getrennte Sammlung und das Recycling Ihrer Abfallgeräte zum Zeitpunkt der Entsorgung tragen dazu bei, die natürlichen Ressourcen zu schonen und sicherzustellen, dass sie auf eine Weise recycelt werden, die die menschliche Gesundheit und die Umwelt schützt. Weitere Informationen darüber, wo Sie Ihre Abfallausrüstung zum Recycling zurückgeben können, erhalten Sie von Ihrem Stadtbüro, Ihrem kommunalen Entsorgungsservice für Haushaltsabfälle oder dem Geschäft, in dem Sie das Produkt gekauft haben.

Batterien



Entsprechend der Batterie-Richtlinie dürfen erschöpfte Batterien nicht mit dem Hausmüll entsorgt werden. Entsorgen Sie Ihre Batterien in den bekannten Sammelbehältern.

ROHS (Beschränkung Gefährlicher Stoffe)

Europäische Richtlinie 2011/65/EU



Diese europäische Richtlinie beschränkt die Verwendung gefährlicher Stoffe, die schwer zu recyceln sind. Hierdurch wird das Recycling vereinfacht und es wird ein wichtiger Beitrag zum Umweltschutz geleistet. Die in diesem Gerät verwendeten Substanzen entsprechen der RoHS-Richtlinie.



Die Begriffe HDMI und HDMI High-Definition Multimedia Interface sowie das HDMI-Logo sind Marken oder eingetragene Marken von HDMI Licensing Administrator, Inc. in den Vereinigten Staaten und anderen Ländern.



Hergestellt unter Lizenz von Dolby Laboratories. Dolby, Dolby Atmos und das Doppel-D-Symbol sind Marken der Dolby Laboratories. Vertrauliche unveröffentlichte Werke. Urheberrecht © 2012-2019 Dolby Laboratories. Alle Rechte vorbehalten.

VEREINFACHTE EU-KONFORMITÄTSERKLÄRUNG

Hiermit erklärt Hisense Visual Technology Co., Ltd., dass der Funkgerätetyp [120L9GE / 120L9 / 120L9G / 120L9GA / 120L9GB / 120L9GC / 120L9GCH / 120L9GTUK / 120L9GTUKA / 120L9GTUKB / 120L9GTUKC / 120L9G-A12 / 120L9G-B12 / 120L9G-C12 / 120L9G-D12 / 120L9GCH-A12 / 120L9GCH-B12 / 120L9GTUK-A12 / 120L9GTUK-B12 / 120L9GTUK-C12 / 120L9GTUK-D12 / ERF6A64 / ERF6B64H] entspricht der Richtlinie 2014/53/EU. Der vollständige Text der EU-Konformitätserklärung ist unter folgender Internetadresse verfügbar: [http:// global.hisense.com/downloads](http://global.hisense.com/downloads).

Für Großbritannien

VEREINFACHTE BRITISCHE KONFORMITÄTSERKLÄRUNG

Hiermit, Hisense Visual Technology Co., Ltd. erklärt, dass der Funkgerätetyp [120L9GE / 120L9 / 120L9G / 120L9GA / 120L9GB / 120L9GC / 120L9GCH / 120L9GTUK / 120L9GTUKA / 120L9GTUKB / 120L9GTUKC / 120L9G-A12 / 120L9G-B12 / 120L9G-C12 / 120L9G-D12 / 120L9GCH-A12 / 120L9GCH-B12 / 120L9GTUK-A12 / 120L9GTUK-B12 / 120L9GTUK-C12 / 120L9GTUK-D12 / ERF6A64 / ERF6B64H] entspricht den Radio Equipment Regulations 2017. Der vollständige Text der britischen Konformitätserklärung ist unter folgender Internetadresse abrufbar: <http://global.hisense.com/downloads>.